



**ÉVÉNEMENTS
EXPOSITIONS
CONGRÈS**
EVENTS
AUSSTELLUNGEN
KONGRESSE



N/Réf. Events et locations / Events und Vermietung
Direct +41 26 467 20 06 / 08
E-mail info@forum-fribourg.ch

FACTSHEET HALLES ET SALLES / HALLEN UND SÄLE

Locaux Hallen	Etage / Stockwerk	Surface brute m ² Bruttofläche m ²	Surface nette exposition m ² Nettofläche Ausstellung m ²	Longueur (m) Länge (m)	Largeur (m) Breite (m)	Hauteur utile (m) Nutzbare Höhe (m)	Séminaire Seminar	U Hufeisen	Bloc Block	Théâtre Theater	Banquet Bankett	Assemblée Versammlung	Debout Stehend	Congrès / séminaires Kongresse / Seminare	Expositions / salons Ausstellungen / Messen	Banquets / cocktails Bankette / Cocktails	Concerts / Evénement sportif Konzerte / Sportevents
1 ABCD	0	9'026	5'400	131.35	68.70	7.50/19.52	3'808	---	---	7'200	5'184	6'912	10'000	✓	✓	✓	✓
1 BC	0	4'760	2'856	68.70	69.30	19.52	1'920	---	---	3'960	2'160	3'888	6'600	✓	✓	✓	✓
1A / 1D	0	2'133	1'280	68.70	31.55	7.50	812	---	---	1'674	1'216	1'302	2'900	✓	✓	✓	✓
Entrée / Eingang	0	315	---	11.26	22.80	9.22	---	---	---	---	---	---	450	✓	✓	✓	✓
Info	0	29	---	7.68	1.67	2.75	---	---	---	---	---	---	10	✓	✓	✓	✓
Foyer 1	0	327	196	29	4.00/13.00	3.00/4.33	---	---	---	---	---	---	450	---	✓	---	---
Passage 2	0	502	301	59.50	6.00/10.50	3.00/4.33	---	---	---	---	---	---	700	---	✓	---	---
Abbeyes	0	96	---	14.50	6.00	2.75	---	---	---	---	---	80	130	---	---	✓	---
Salle / Saal 3 E	1	213	---	22.78	11.07	4.33	46	38	42	120	---	---	---	✓	---	---	---
3 AB / CD	1	58	---	13.10	4.50	4.33	20	---	24	50	---	---	---	✓	---	---	---
3 A/B/C/D	1	29	---	6.52	4.50	4.33	---	---	12	20	---	---	---	✓	---	---	---
Foyer 3	1	223	80	15.20	8.00/10.00	4.33	---	---	---	---	---	---	310	---	✓	✓	---
Le Chalet	1	155	117.5	17.20	6.00/7.00	3.00	24	24	24	60	50	50	50	---	---	✓	---
Vestiaire Garderobe	1	34	---	8.96	4.10	4.33	---	---	---	---	---	---	47	✓	✓	✓	✓
4ABC	2	2'092	1'255	68.70	29.00/31.00	5.96/10.00	762	---	---	2'100	1'184	1'296	2'900	✓	✓	✓	---
4AB	2	1'426	856	46.85	29.00/31.00	7.30/10.00	500	---	---	1365	800	876	2'000	✓	✓	✓	---
4C	2	666	---	29.00	21.60	5.96/10.00	220	---	---	650	384	396	900	✓	---	✓	---
La Sarine	2	287	172	29.70	7.03/10.63	3.92	60	40	44	190	176	198	280	✓	✓	✓	---
Foyer 4	2	493	295	31.00	7.00/13.00	4.12	---	---	---	---	---	---	690	---	✓	---	---
Passage 5	2	600	360	59.50	6.00/10.50	3.00/4.33	---	---	---	---	---	---	840	---	✓	---	---
Halle 6	2	2'360	1'416	68.70	30.00/34.35	7.60/10.10	812	---	---	1'674	1'216	1'302	3'300	✓	✓	✓	---
La Régie	3	128	---	11.52	9.44	3.14	24	22	24	60	---	---	---	✓	---	---	---

NOTA BENE : Capacités d'accueil indicatives pouvant varier selon les aménagements effectifs / Die Empfangskapazitäten können durch die tatsächliche Gestaltung variieren.

S:\Marketing et Events\Manifestations_FF\Technique et aménagements\Plaquette Forum\Fiches techniques\versions def 2012\WORD (bases)\FF Factsheet général bilingue 1 page.doc

ÉVÉNEMENTS
EXPOSITIONS
CONGRÈS
EVENTS
AUSSTELLUNGEN
KONGRESSE



HALLE 1 (ABCD)

Rez-de-chaussée

Erdgeschoss



Halle d'exposition

Avec sa surface de 9'000 m², dont 5'000 sans pilier sous un toit à 20m de hauteur, cette salle est idéale pour vos expositions, concerts, banquets et tout événement d'envergure. 5 portes coulissantes permettent un accès facile à tout type de véhicule. La charpente voûtée en bois offre une multitude de points d'accroche.

Ausstellungshalle

Mit einer Gesamtfläche von 9000 m², 5000 m² davon ohne Säulen und mit einer Höhe von 20 Metern, ist die Halle ideal für Anlässe wie Ausstellungen, Konzerte, Bankette und Grossevents. 5 Schiebetüren erlauben die Zufahrt mit Fahrzeugen und der gewölbte Dachstuhl verfügt über eine grosse Anzahl Hängepunkte.

Capacité maximale Maximale Kapazität

3'808 pax	7'200 pax	5'184 pax	6'912 pax	10'000 pax

Dimensions Masse

Longueur Länge	Largeur Breite	Hauteur Höhe	Superficie Fläche	Surface exposition Ausstellungsfläche
131.35 m	68.70 m	7.50–19.52 m	9'026 m ²	5'400 m ² net / netto

Équipement standard

- ▶ 45 boîtes de sol offrant un raccordement de 125A ainsi que 21 tableaux muraux
- ▶ Eclairage de base
- ▶ Ventilation
- ▶ Chauffage.

Stander Einrichtung

- ▶ 45 Stromanschlüsse von je 125A im Boden und 21 Wandanschlüsse
- ▶ Grundbeleuchtung
- ▶ Belüftung
- ▶ Heizung.

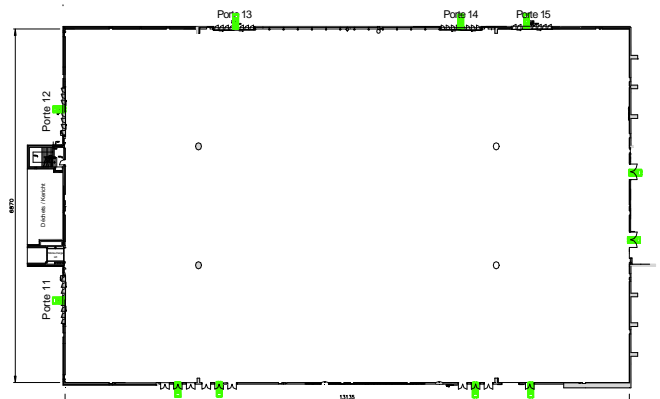

ÉVÉNEMENTS
EXPOSITIONS
CONGRÈS
EVENTS
AUSSTELLUNGEN
KONGRESSE



SALLE 3E

1^e étage

1. Stock



Salle de conférence

La salle entièrement équipée peut accueillir des conférences jusqu'à 120 personnes. Elle dispose de lumière de jour et peut également être aménagée pour un séminaire ou des workshops.

Konferenzraum

Dieser voll ausgestattete Raum ist bestens geeignet für Konferenzen bis zu 120 Personen. Der Raum verfügt über Tageslicht und kann ebenfalls als Seminar- oder Workshop-Raum genutzt werden.

Capacité maximale Maximale Kapazität

46 pax	38 pax	42 pax	120 pax

Dimensions Masse

Longueur Länge	Largeur Breite	Hauteur Höhe	Superficie Fläche
22.78 m	11.07 m	4.33 m	213 m ²

Equipement standard

- ▶ Max. 120 places assises en théâtre dont 100 chaises avec tablette étroite
- ▶ Podium avec pupitre orateur
- ▶ Table de comité 4 personnes
- ▶ Eclairage de scène blanc
- ▶ Sonorisation de base avec 3 micros fixes
- ▶ Ecran 4x3m et beamer fixes
- ▶ Eclairage de base, ventilation, chauffage.

Standard Einrichtung

- ▶ Max. 120 Sitzplätze in Theaterform davon 100 mit Schreibtablett
- ▶ Podium mit Rednerpult
- ▶ Komiteetisch mit 4 Plätzen
- ▶ Weisslicht für die Bühne
- ▶ Tonanlage mit 3 Festmikrofonen
- ▶ Leinwand 4x3m und festinstallierter Beamer
- ▶ Grundbeleuchtung, Belüftung, Heizung.

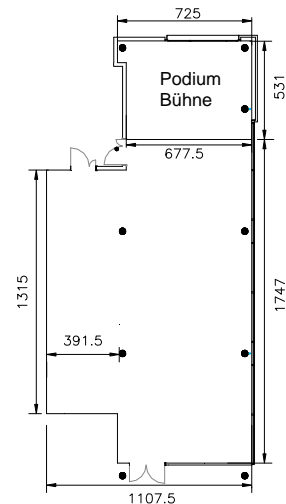

ÉVÉNEMENTS
EXPOSITIONS
CONGRÈS
EVENTS
AUSSTELLUNGEN
KONGRESSE



SALLE 3A/B/C/D – 3AB/3CD

1^e étage
1. Stock



Salles de réunion

Ces salles modulables avec la lumière du jour offrent un cadre agréable pour des séances, des workshops et de petites conférences jusqu'à 50 personnes. Les pièces peuvent également servir de bureau.

Sitzungsräume

Diese modulierbaren Säle mit Tageslicht bieten einen angenehmen Rahmen für Sitzungen, Workshops und kleine Konferenzen bis zu 50 Personen. Die Zimmer können auch als Büros benutzt werden.

Capacité maximale Maximale Kapazität

3 A/B/C/D

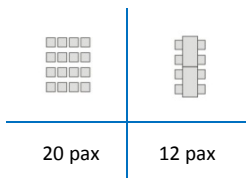

3AB/CD

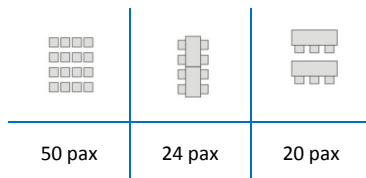

Dimensions Masse

	Longueur Länge	Largeur Breite	Hauteur Höhe	Superficie Fläche
3A/B/C/D	6.52 m	4.50 m	4.33 m	29 m ²
3AB/CD	13.10 m	4.50 m	4.33 m	58 m ²

Equipement standard

- places assises en théâtre ou en bloc
- Ecran 2x2m
- Beamer
- Flipchart
- Eclairage de base, ventilation, chauffage.

Standard Einrichtung

- Sitzplätze in Theater- oder in Blocktischformation
- Leinwand 2x2m
- Beamer
- Flipchart
- Grundbeleuchtung, Belüftung, Heizung.

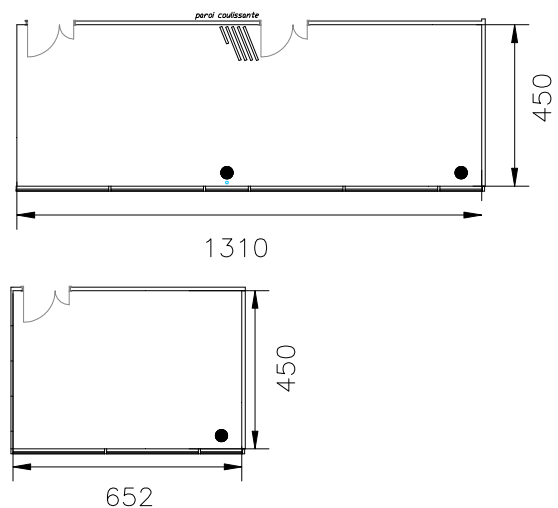

ÉVÉNEMENTS
EXPOSITIONS
CONGRÈS
EVENTS
AUSSTELLUNGEN
KONGRESSE



LE CHALET

Etage intermédiaire (1^{er})
Zwischenstock (1.)



Restaurant ou salle de séminaire

Un chalet d'alpage au cœur de Forum Fribourg. Surprenez vos invités en y organisant vos cocktails dinatoires, apéritifs, banquets ou séminaires dans ce cadre chaleureux tout en bénéficiant des infrastructures et de la facilité d'accès d'un centre de congrès moderne et centralisé.

Restaurant oder Seminarraum

Ein Alpen-Chalet im Herzen des Forum Fribourg. Überraschen Sie Ihre Gäste mit einem Stehlunch, Aperitif, Bankett oder Seminar in einem gemütlichen Rahmen und profitieren Sie von den Infrastrukturen eines modernen, zentralen und gut erreichbaren Kongresszentrums.

Capacité maximale Maximale Kapazität



24 pax



50 pax



24 pax



24 pax



50 pax



50 pax

Dimensions Masse

Longueur Länge	Largeur Breite	Hauteur Höhe	Superficie Fläche
17.20 m	6.00 – 7.00 m	3.00 m	117.5 m ²

Equipement standard

- ▶ Office pour traiteur
- ▶ Mobilier selon aménagement choisi
- ▶ 1 projecteur vidéo&data Eiki 4500 lumen
- ▶ 1 écran encastré 228x300cm au format 4 :3
- ▶ 1 sonorisation de base comprenant : lecteur CD/MP3 et un tuner AM/FM
- ▶ Prises pour appareils auxiliaires (micro, PC, etc...)

Standard Einrichtung

- ▶ Lokal für Caterer
- ▶ Sitzplätze in Theater-, Seminar-, Bankett- oder Blocktischformation
- ▶ 1 Beamer Eiki 4500 Lumen
- ▶ 1 eingebaute Leinwand 228x300cm im Format 4:3
- ▶ 1 Basis-Tonanlage inklusive CD/MP3-Laufwerk und AM/FM Tuner
- ▶ Anschlüsse für weitere Geräte (Mikrofon, PC, usw...)

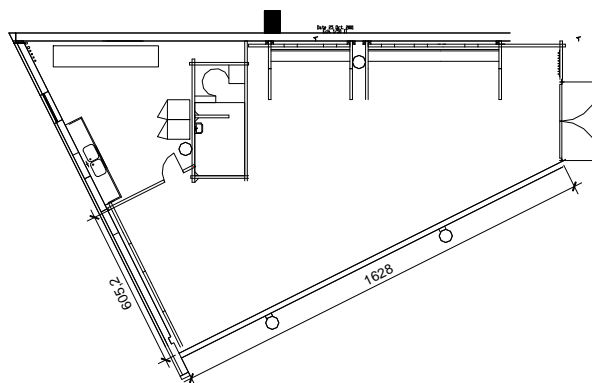

ÉVÉNEMENTS
EXPOSITIONS
CONGRÈS
EVENTS
AUSSTELLUNGEN
KONGRESSE



HALLE 4 ABC

2^e étage

2. Stock



Halle multifonction

Cette halle modulable est idéale pour des organisateurs exigeants, souhaitant profiter d'une grande flexibilité. Son nouvel éclairage LED, son parquet et sa charpente en bois font de cette salle en endroit exemplaire pour vos événements, qu'il s'agisse d'un congrès, d'une exposition ou d'un banquet. L'office attendant accueillera votre traiteur.

Multifunktionale Halle

Diese unterteilbare Halle ist ideal für anspruchsvolle Organisatoren, welche eine grosse Flexibilität wünschen. Die Halle kann ebenso als Ausstellungsfläche, wie auch als Plenarraum für Kongresse und Seminare oder als Cocktail- und Bankettsaal genutzt werden. Die neue LED-Beleuchtung, der Parkettboden und der gewölbte Dachstuhl geben dem Saal eine besondere Note. Das anliegende Office kann vom Caterer genutzt werden.

Capacité maximale Maximale Kapazität

762 pax	2'100 pax	1'184 pax	1'296 pax	2'900 pax

Equipement standard

- ▶ Eclairage LED blanc (programmation multicolore en option)
- ▶ Sonorisation de base avec 3 micros fixes + 1 micro HF
- ▶ 1 projection 6x4,5 m avec écran et vidéoprojecteur
- ▶ Ecran 12x5m et vidéoprojecteur 15000 lumen multiprojection (3 max) en option
- ▶ Extension de la sonorisation dans toute la halle 4 ABC en option
- ▶ Accès par un monte-charge par le parking de la livraison
- ▶ 12 boîtes de sol offrant des raccordements de 125A ainsi que 8 tableaux muraux
- ▶ Ventilation de la salle, chauffage

Standard Einrichtung

- ▶ LED Basis-Beleuchtung (Multicolor-Programmierung in Option)
- ▶ Tonanlage mit 3 Festmikrofonen + 1 kabelloses Mikrofon
- ▶ Leinwand 6x4,5m, Videobeamer
- ▶ Leinwand 12x5m, Videobeamer 15000 Lumen Multiprojektion (3 max.) als Option
- ▶ Erweiterung der Tontechnik der ganzen Halle 4 ABC als Option
- ▶ Zugang durch Warenlift ab Lieferantenparkplatz
- ▶ 12 Stromanschlüsse von je 125A im Boden und 8 Wandanschlüsse
- ▶ Belüftung, Heizung.

Dimensions

Masse

Longueur Länge	Largeur Breite	Hauteur Höhe	Superficie Fläche	Surface exposition Ausstellungsfläche
68.70 m	29-31 m	5.96 – 10.00 m	2'092 m ²	1'255 m ² net/netto

Plan

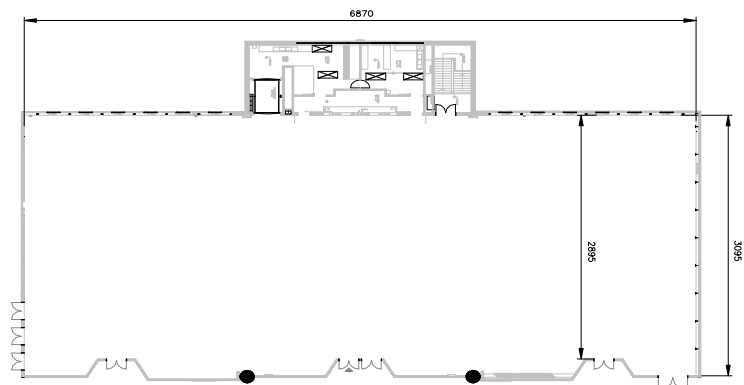

ÉVÉNEMENTS
EXPOSITIONS
CONGRÈS
EVENTS
AUSSTELLUNGEN
KONGRESSE



HALLE 4 AB

2^e étage

2. Stock



Halle multifonction

Son parquet et sa charpente en bois font de cette salle un endroit idéal pour vos événements, qu'il s'agisse d'un congrès, d'une exposition ou d'un banquet. L'office attenant accueillera votre traiteur. Cette halle est parfaite pour vos expositions organisées en parallèle à une conférence.

Multifunktionshalle

Der Parkettboden und der gewölbte Dachstuhl machen diesen Saal zur erstklassigen Eventhalle für Ihre Anlässe. Kongresse, Ausstellungen oder Bankette finden hier einen angenehmen Rahmen. Das anliegende Office kann vom Caterer genutzt werden. Die Halle ist ideal für Ausstellungen, welche parallel zu einer Konferenz organisiert werden.

Capacité maximale Maximale Kapazität

500 pax	1'365 pax	800 pax	876 pax	2'000 pax

Equipement standard

- ▶ Eclairage LED blanc (programmation multicolore en option)
- ▶ Accès par un monte-charge par le parking de la livraison
- ▶ 8 boîtes de sol offrant des raccordements de 125A ainsi que 4 tableaux muraux
- ▶ Ventilation de la salle, chauffage

Standard Einrichtung

- ▶ LED Basis-Beleuchtung (Multicolor-Programmierung in Option)
- ▶ Zugang durch Warenlift ab Lieferantenparkplatz
- ▶ 8 Stromanschlüsse von je 125A im Boden und 4 Wandanschlüsse
- ▶ Belüftung, Heizung

Dimensions Masse

Longueur Länge	Largeur Breite	Hauteur Höhe	Superficie Fläche	Surface exposition Ausstellungsfläche
46.85 m	29 - 31 m	7.30 – 10 m	1'426 m ²	856 m ² net / netto

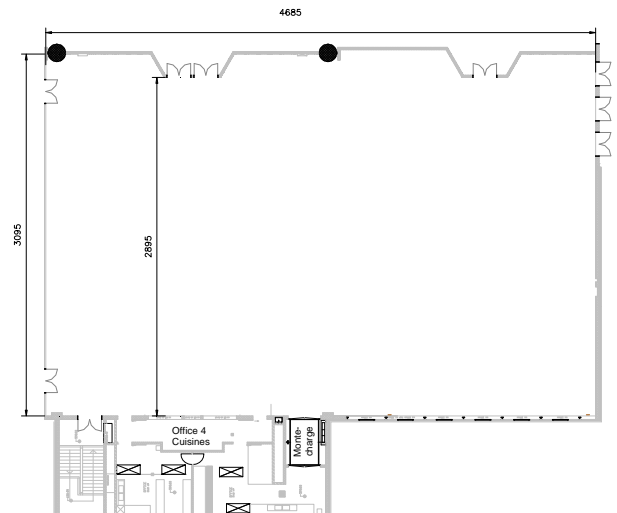



Salle de conférence

Le nouvel équipement de cette salle (éclairage, sonorisation, vidéoprojection, l'habillage de rideaux), son parquet et sa charpente vouée en bois en font un endroit moderne et accueillant pour vos conférences jusqu'à 650 personnes.

Cette salle est extensible par combinaison avec les salles 4 AB

Konferenzsaal

Die neue Einrichtung dieser Halle (Beleuchtung, Tontechnik, Videoprojektion, Verkleidung mit Vorhängen), der Parkettboden und der gewölbte Dachstuhl, machen aus diesem Saal der perfekte Ort für Ihre Konferenzen bis zu 650 Personen.

Dieser Raum ist erweiterbar durch die Halle 4 AB

Capacité maximale / Maximale Kapazität

220 pax	650 pax	384 pax	396 pax	900 pax

Dimensions / Masse

Longueur Länge	Largeur Breite	Hauteur Höhe	Superficie Fläche	Surface exposition Ausstellungsfläche
29.00 m	21.60 m	5.96-10.00 m	666 m ²	Sur demande Auf Anfrage

Équipement standard

- › Mobilier selon aménagement choisi
- › Scène 12x5m avec pupitre orateur
- › Table de comité 4 personnes
- › Eclairage et sonorisation de la scène
- › Sonorisation pour la salle avec 3 micros fixes + 2 micros HF
- › 1 projection 6x4,5 m avec écran et vidéoprojecteur
- › Ecran 12x5m et vidéoprojecteur 15000 lumen multiprojection (3 max) en option
- › Réglage des paramètres : éclairage d'ambiance, son, projection par Ipad - briefing par technicien de conférence
- › Eclairage LED blanc (programmation multicolore en option)
- › Ventilation des locaux, chauffage

Standard Einrichtung

- › Mobilier nach gewählter Einrichtung
- › Bühne 12x5m mit Rednerpult
- › Komiteetisch für 4 Personen
- › Beleuchtung und Tontechnik für die Bühne
- › Tonanlage mit 3 Festmikrofonen + 2 kabelloses Mikrofonen
- › Projektion auf Leinwand 6x4,5m, Videobeamer
- › Leinwand 12x5m, Videobeamer 15000 Lumen Multiprojektion (3 max.) als Option
- › Regulation Einstellungen : Ambiente-Beleuchtung, Ton, Projektion durch iPad ; Briefing durch Konferenztechniker
- › LED Basis-Beleuchtung (Multicolor-Programmierung als Option)
- › Belüftung, Heizung

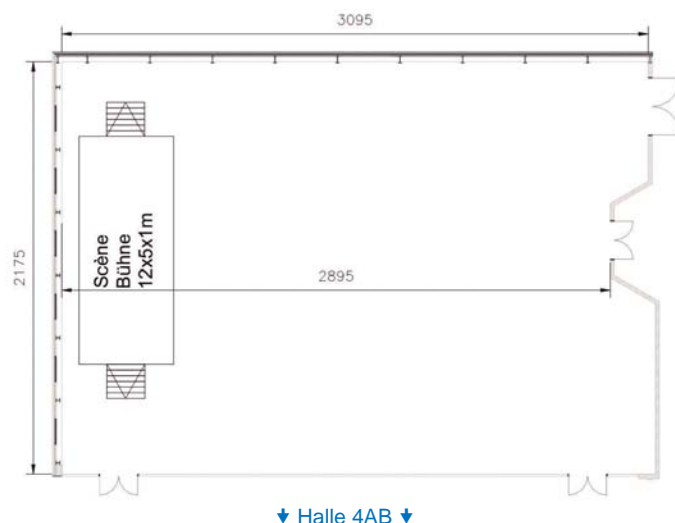

↓ Halle 4AB ↓

ÉVÉNEMENTS
EXPOSITIONS
CONGRÈS
EVENTS
AUSSTELLUNGEN
KONGRESSE



LA SARINE

2^e étage

2. Stock



Restaurant ou salle de séminaire

Confiée au traiteur de Forum Fribourg, elle accueillera vos cocktails dinatoires, apéritifs ou banquets. Cette salle accueillante avec lumière du jour peut également être aménagée en salle de séminaire ou de workshop.

Restaurant oder Seminarraum

Das durch den Hauswirten betriebene Restaurant empfängt Stehcocktails, Aperitifs und Bankette. Der Saal mit viel Tageslicht kann jedoch auch als Seminar- und Workshop-Raum gebraucht werden.

Capacité maximale Maximale Kapazität

60 pax	40 pax	44 pax	190 pax	176 pax	198 pax	280 pax

Équipement standard

- ▶ WC hommes, femmes et handicapés.
- ▶ Parquet
- ▶ Éclairage de base, ventilation, chauffage.

Standard Einrichtung

- ▶ Toiletten für Damen, Herren mit Behindertenzugang
- ▶ Parkettboden
- ▶ Grundbeleuchtung, Belüftung, Heizung, WC.

Dimensions Masse

Longueur Länge	Largeur Breite	Hauteur Höhe	Superficie Fläche	Surface exposition Ausstellungsfläche
29.70 m	7.03/10.63 m	3.92 m	287 m ²	172 m ² net / netto

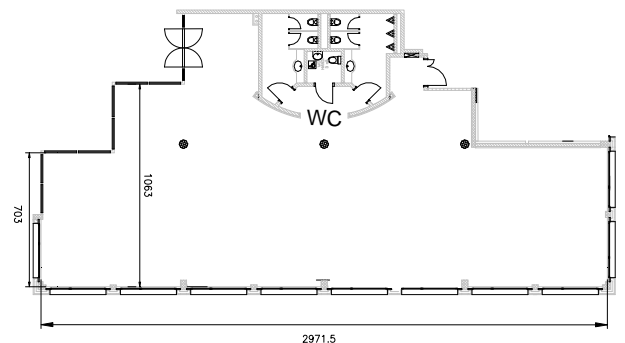

ÉVÉNEMENTS
EXPOSITIONS
CONGRÈS
EVENTS
AUSSTELLUNGEN
KONGRESSE



HALLE 6

2^e étage

2. Stock



Halle d'exposition avec accès direct

Cette halle d'exposition est idéale si vous souhaitez une entrée séparée pour vos clients ou nécessitez l'entrée de véhicules.

Ouverture surplombant la Halle 1.

Ausstellungshalle mit Direktzufahrt

Die Halle ist ideal für Ausstellungen, bei welchen ein separater Eingang gewünscht wird und für Kunden, welche einen Zugang für Fahrzeuge benötigen.

Halle offen zur Halle 1.

Capacité maximale Maximale Kapazität

812 pax	1'674 pax	1'216 pax	1'302 pax	3'300 pax

Dimensions Masse

Longueur Länge	Largeur Breite	Hauteur Höhe	Superficie Fläche	Surface exposition Ausstellungsfläche
68.70 m	30 - 34.35 m	7.60 – 10.10 m	2'360 m ²	1'416 m ² net / netto

Equipement standard

- › Sol en béton
- › Charpente voutée en bois
- › 12 boîtes de sol offrant des raccords 125A ainsi que 7 tableaux muraux
- › Eclairage de base, ventilation, chauffage

Stander Einrichtung

- › Betonboden
- › Gewölbter Dachstuhl
- › 12 Stromanschlüsse von je 125A im Boden und 7 Wandanschlüsse
- › Grundbeleuchtung, Ventilation, Heizung

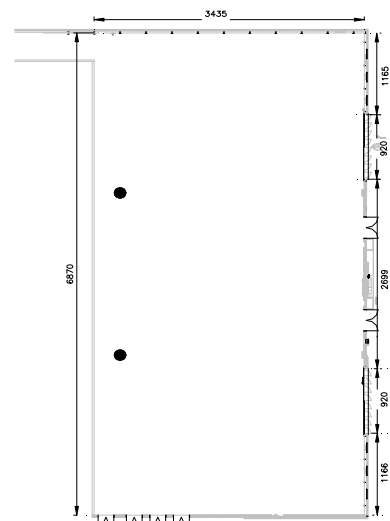

ÉVÉNEMENTS
EXPOSITIONS
CONGRÈS
EVENTS
AUSSTELLUNGEN
KONGRESSE



REGIE
3^e étage
3. Stock



Salle de séance avec lumière du jour

Cette salle tranquille avec lumière du jour est parfaite pour des séances, des workshops ou encore comme loge ou salon VIP.

Sitzungszimmer mit Tageslicht

Dieser ruhiggelegene Raum mit Tageslicht ist perfekt geeignet für Sitzungen und Workshops und kann auch als VIP-Lounge dienen.

Capacité maximale Maximale Kapazität



24 pax



60 pax



24 pax



22 pax

Dimensions Masse

Longueur
Länge

11.52 m

Largeur
Breite

8.15 – 9.44 m

Hauteur
Höhe

3.14 m

Superficie
Fläche

128 m²

Equipement standard

- ▶ Places assises en théâtre ou en bloc
- ▶ 1 beamer Epson, EH-TW480, 2'800 AL
- ▶ 1 écran 1.35 x 4.4 m
- ▶ WC et douches
- ▶ Eclairage de base, ventilation, chauffage.
- ▶ Accès par la Halle 4 uniquement

Standard Einrichtung

- ▶ Sitzplätze in Theater- oder in Blocktischformation
- ▶ 1 Beamer Epson, EH-TW480, 2'800 AL
- ▶ 1 Leinwand 1.35 x 4.4 m
- ▶ WC und Dusche
- ▶ Grundbeleuchtung, Belüftung, Heizung, WC.
- ▶ Zugang nur durch die Halle 4

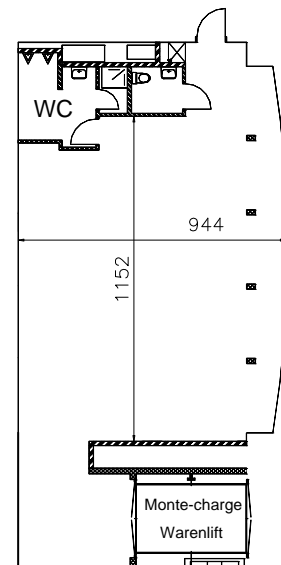

Disponibilité et compétences

Depuis 1999 l'équipe bilingue de Forum Fribourg déploie toutes ses compétences dans l'accueil comme dans l'organisation de manifestations et d'événements les plus divers. Sa disponibilité et son savoir-faire sont appréciés par les organisateurs pour la réalisation et la gestion de leurs projets.

A Forum Fribourg, la technique est orchestrée de mains de maître par un personnel expérimenté et rodé. Les installations les plus actuelles prennent régulièrement place dans les espaces de concert ou dans ceux réservés aux conférences ou aux séminaires.

L'offre gastronomique de notre centre de congrès et d'expositions se décline en plusieurs restaurants et espaces de bars. Les organisateurs extérieurs à Forum Fribourg bénéficient de leur présence permanente ou sollicitent leur précieux soutien au cas par cas.

Des surfaces modulables et multifonctionnelles

Concerts : 500 à 10000 spectateurs
Conférences : 10 à 3000 auditeurs
Banquets : 50 à 5000 convives
Congrès et séminaires : 10 à 4000 participants

17 000 m² de surfaces intérieures
5000 m² de surfaces extérieures



Einsatz und Know-how

Bereits seit 1999 beherbergt und organisiert das zweisprachige Team des Forum Fribourg Veranstaltungen aller Art. Seine Einsatzbereitschaft und sein Know-how werden von den Organisatoren bei der Planung und der Koordination ihrer Projekte sehr geschätzt.

Ein erfahrenes und gut eingespieltes Fachteam kümmert sich im Forum Fribourg um sämtliche technische Belange. Die Konzert- und Kongresshallen sowie die Vortrags- und Seminarräume können mit modernen Anlagen und Ausrüstungen versehen werden und lassen keine Wünsche offen.

Für das kulinarische Wohl sorgen mehrere Restaurants und Bars. Diese stehen den externen Organisatoren ständig oder auch nur bei Bedarf zur Verfügung.

Modulierbare und multifunktionale Flächen

Konzerte: 500 bis 10000 ZuschauerInnen
Vorträge: 10 bis 3000 ZuhörerInnen
Bankette: 50 bis 5000 Gäste
Kongresse und Seminare: 10 bis 4000 TeilnehmerInnen

17 000 m² Innenfläche
5000 m² Aussenfläche

Une situation privilégiée

Fribourg se situe précisément à la frontière des langues, au carrefour culturel de la Suisse. Pour cette raison, tant les francophones que les germanophones se sentent à l'aise à Forum Fribourg.

Conjugué à une situation géographique idéale, le bilinguisme de la région offre aux organisateurs et aux visiteurs de Forum Fribourg l'opportunité d'un développement d'affaires en Suisse romande et en Suisse alémanique.

Une offre touristique complète

Le contraste entre la partie historique de Fribourg et la ville moderne surprend agréablement les visiteurs. Les rues médiévales parfaitement préservées s'étirent tout au long des méandres de la Sarine. Les maisons de molasse serrées les unes contre les autres se fauillent aussi vers les hauts de la ville pour se fondre ensuite dans le cœur contemporain de Fribourg.

Son centre bat au rythme de son économie florissante, au rythme aussi des milliers d'universitaires et d'ingénieurs formés dans la cité.

Théâtres, musées, fêtes citadines et rues piétonnes complètent l'offre touristique très vaste et diversifiée de la ville et des régions alentours.

A quelques minutes du centre ville, le visiteur trouve une nature intacte offrant des multiples possibilités de détente, d'activités sportives et de découvertes.



Eine ideale Lage

Freiburg liegt genau an der Sprachgrenze und ist ein Ort, an dem sich die Kulturen begegnen und vermischen. Aus diesem Grund fühlen sich sowohl Französisch- als auch Deutschsprachige wohl im Forum Fribourg.

Die Zweisprachigkeit der Region und die ideale geographische Lage ermöglichen es den Organisatoren und den Besucherinnen und Besuchern, ihre geschäftlichen Ziele sowohl in der Romandie als auch in der Deutschschweiz zu verwirklichen.

Ein breites Tourismusangebot

Der Kontrast zwischen dem historischen Teil von Freiburg und der modernen Stadt überrascht die Besuchenden aufs Angenehmste. Gut erhaltene mittelalterliche Strassen ziehen sich den Windungen der Saane entlang. Die Häuser mit ihren Sandsteinfassaden schmiegen sich von der Unter- bis in die Oberstadt eng aneinander, um dann dem modernen Zentrum Freiburgs zu weichen.

Die Innenstadt ist geprägt von der florierenden Wirtschaft sowie den Studierenden, die an der Universität und den Hochschulen der Stadt ausgebildet werden.

Theater, Museen, Stadtfeste und Fussgängerzonen runden das äusserst breite touristische Angebot der Stadt als auch der angrenzenden Regionen ab.

Wenige Minuten vom Stadtzentrum entfernt finden die Besucherinnen und Besucher eine intakte Natur mit zahlreichen Freizeit-, Sport- und Erkundungsmöglichkeiten vor.

Veranstaltungen von nationaler und internationaler Bedeutung

Das ganze Jahr über finden im Forum Fribourg sowohl Events von nationalem und internationalem Renomee als auch Veranstaltungen von regionaler Bedeutung statt.

Die Modularität der Flächen und Räume ermöglicht die Übertragung von Veranstaltungen am Fernsehen oder den uneingeschränkten Einsatz von technischen Kunstgriffen. Je nach Bedarf werden die Hallen unterteilt und bieten Raum für Anlässe wie Messen für ein Fachpublikum oder Events für Kunden mit besonderen Ansprüchen.

- Ausstellungen
- Konzerte
- Vorträge
- Bankette
- Kongresse
- Events
- Seminare
- Sportveranstaltungen

Des activités de portée nationale et internationale

À Forum Fribourg, les manifestations nationales et internationales les plus prestigieuses succèdent aux événements plus régionaux tout au long de l'année.

La modularité des surfaces et des espaces permet des retransmissions télévisées ou l'installation d'artifices techniques illimités. Au gré des besoins, les volumes se scindent. Ils accueillent alors des salons très ciblés ou des manifestations réservées à des publics exigeant un confort particulier.

- Expositions
- Concerts
- Conférences
- Banquets
- Congrès
- Événements
- Séminaires
- Manifestations sportives





Expo Centre SA

Route du Lac 12
Case postale / Postfach 48
CH - 1763 Granges-Paccot

T +41 26 467 20 00
F +41 26 467 21 00

info@forum-fribourg.ch
www.forum-fribourg.ch

Concept: mesaudoux/Photo: savi - Nicolas Bignard / Photo: savi - www.bourgeois.ch

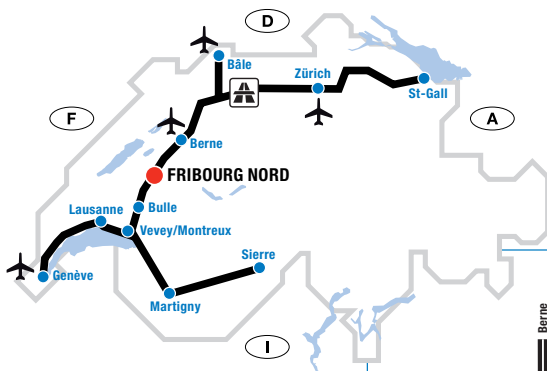

A 500 m de la sortie d'autoroute
A 3,5 km du centre-ville (gare)
Bus: liaison directe avec la gare (*toutes les 15 min*)

P 1000 places à Forum Fribourg
1200 places à proximité immédiate

500 m von der Autobahnausfahrt
3.5 km vom Stadtzentrum (Bahnhof)
Bus: direkte Verbindung zum Bahnhof (*alle 15 Min.*)

P 1000 Parkplätze im Forum Fribourg
1200 Parkplätze in unmittelbarer Umgebung